



HANBUO

Stogų dangų katalogas

išmaniems statybininkiams

Ateina laikas, kai mūsų pasirinkimai turi būti apgalvoti ir išmintingi.

Niekas neįvyksta per naktį. Pabundate ryte, einate į darbą, grįžtate namo, po to vaikai, šeima arba atvirkščiai. Pakeliui atsiranda milijonas kitų dalykų, veiklų ir įvykių. O tam tikriems pasirinkimams reikia laiko ir šalto mąstymo.



Kai statote namą, sunku tai padaryti akimirksniu, kaip kartais nutikdavo gyvenime. Nesvarbu, ar esate futbolininkas, dailininkas, alpinistas, ar grojate gitara, gaminatė maistą, ar mėgaujate kitais maloniais dalykais. Svarbiausia atsisėsti ir pagalvoti, išlikti savimi ir rinktis protingai. Yra žmonių ir dalykų, kurie visada liks su mumis, nepaisant bet kokių sunkumų. Nesvarbu, ar tai būtų saulė, ašaros, sniegas ar kiti kosminiai gyvenimo įvykiai.

Jei norite pasirinkti protingai, mūsų stogo danga 100% pateisins jūsų lūkesčius. Suprantame, kad statybos išlaidos atrodo nesibaigiančios. Štai kaip mes tai darome. Galite tai padaryti su mumis ir užtikrinti, kad visi būtų patenkinti.

Galite sau leisti **PREMIUM** dangą, net jei nelaimėjote loterijoje. Tuomet stogas yra mūsų visų pasididžiavimas, o jūs esate ramūs ir gaunate 50 metų garantiją.

Stogą reikia rinktis apgalvotai, tik reikia žinoti, kur ir su kuo. Susisiekite su mumis telefonu arba parašykite el. laišką. Mes jums viską papasakosime, patarsime ir ištiesime pagalbos ranką.

Šios paslaugos nerasite niekur kitur, nes mūsų žmonės dalinasi jūsų aistra.



1. turite pasirinkimą	3
2. modulinės skardinės čerpės	4
3. „claro modular“ – modulinės skardinės čerpės	6
4. „retto“ – modulinės skardinės čerpės	8
5. „moderno“ – modulinės skardinės čerpės	10
6. „vena modular“ – modulinės skardinės čerpės	12
7. nestandartinės skardinės čerpės	14
8. „claro“ – nestandartinės skardinės čerpės	16
9. „argilla“ – nestandartinės skardinės čerpės	18
10. „malta“ – nestandartinės skardinės čerpės	20
11. „vena“ – nestandartinės skardinės čerpės	22
12. klasikinė danga PHR revolution	24
13. PHR Revolution 355	26
14. PHR Revolution 560	30
15. stogo dangos apdaila – klasikinė danga	34
16. trapecinės skardos	36
17. stogo dangos apdaila	40
18. spalvų schemas	42
19. apsauginės dangos	43
20. galimybių komfortas	44
21. techniniai parametrai	45
22. tai neatsitiks savaime, keletas žodžių apie mus	46



turite pasirinkimą

modulinės skardinės čerpės



claro modular

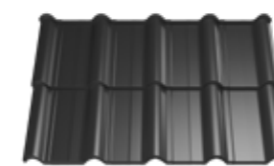

retto



moderno



vena modular

nestandartinės skardinės čerpės

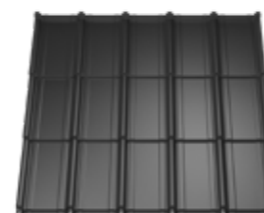

claro

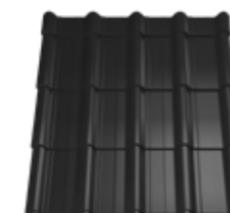

argilla

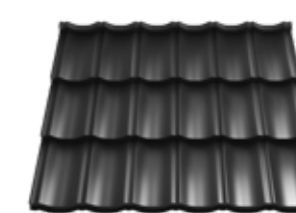

malta



vena

trapecinės skardos



T3 - T55

klasikinė danga



PHR 355 Revolution

PHR
Revolution



PHR 560 Revolution

modulinės skardinės čerpės – puikus pritaikymas

Kai statote svarbiausią vietą savo gyvenime, darote tai kaip įmanoma geriau. Su tais, kurie, kaip ir jūs, supranta saugos ir komforto poreikį ir siūlo geriausias sprendimus.

Kiekvienam, nesvarbu, kokie būtų pageidavimai. Turime bendrą tikslą.



„HANBUD“ modulinės skardinės čerpės yra:

- patogūs, vienodi lakštai, kuriuos lengva pasiekti,
- lengvai transportuojamos ir iškraunamos ant EURO padėklų,
- greitas ir paprastas montavimas dėl mažų lakštų dydžių.

Unikalus, bet ir paprastas bei aiškus žvilgsnis į stogą. Metalinės stogo čerpės **claro modular** – tai sprendimas, kurį lydi pavydus žvilgsnis

Tai idealus pasirinkimas nesiekiant ir neieškant unikalių sprendimų, nes juk žinia, jog paprasti, nesudėtingi variantai yra patys geriausi. Kai tiesiog norite turėti stogą, kuris niekada nesusidėvės ir nenusibos.

claro modular visada bus geras pasirinkimas – nepaisant daugelio žvilgsnių bei mūsų aplinkos pokyčių



claro modular

Atėjo laikas išraiškingam sprendimui.

claro modulinės metalinės stogo čerpės yra:

- paprastas sprendimas, suteikiantis daugiau nei vidutinių galimybių,
- didelis efektyvus plotis, kad būtų sumažintas reikalingų lapų skaičius,
- patogus transportavimas, iškrovimas ir sandėliavimas,
- didelis atsparumas korozijai ir oro sąlygoms.



KOKYBĖS
garantija



Paprastas
MONTAVIMAS



Paprastas
DIZAINAS



No water
SYSTEM
pirmojo lakšto išlenkimas,
nėra vandens nutekėjimo
po stogo čerpėmis

techniniai duomenys

profilo aukštis	43 mm	modulio ilgis	730 mm
įspaudo aukštis	30 mm	modulio plotis (0,5 mm)	3,5 kg
naudingas plotas	1172 mm	min. stogo nuolydis	14°
bendras plotis	1205 mm		



Kolorystikę oraz informację o powłokach ochronnych znajdziesz na stronie 42 – 43.

„retto“ modulių skardinių čerpių pasiūlymas:

- šilta, plokščia čerpių forma, puikiai tinkanti šeimos namams,
- didelis efektyvus plotis, kad būtų sumažintas reikalingų lapų skaičius,
- patogus transportavimas, iškrovimas ir sandėliavimas,
- didelis atsparumas korozijai ir oro sąlygoms.



KOKYBĖS
garantija



Paprastas
MONTAVIMAS



KERAMIKOS
lakštų raštas



No water
SYSTEM
pirmojo lakšto išlenkimas,
nera vandens nutekėjimo
po stogo čerpėmis

techniniai duomenys

profilio aukštis	58 mm	lakšto ilgis	720 mm
įspaudo aukštis	35 mm	modulio ilgis	350 mm
naudingas plotis	1100 mm	modulio plotis (0,5 mm)	3,5 kg
bendras plotis	1180 mm	min. stogo nuolydis	14°

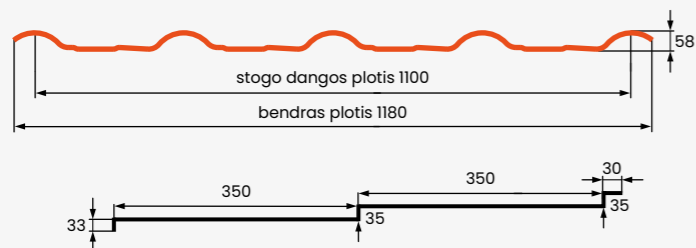

Spalvų schemas ir informaciją apie apsaugines dangas rasite 42 - 43 puslapiuose.



Lipimas ant stogo nėra menas...

Bet lipti ant stogo, padengto „retto“ modulinėmis skardinėmis čerpėmis, prilygsta vaikščiojimui tarp žvaigždžių. Iš pažiūros nieko, bet viską keičia.

Tai menas derinti svajones su jų įgyvendinimu, klasiką su modernumu, kur subtilūs įspaudai pabrėžia kiekvieno pastato formą, suteikiant jam individualumo. Jūsų charakteris.

Nuo stogo matote daugiau, po juo vyksta stebuklai.





Eikite savais takais, kaip katė. Būkite kaip Tommy Lee Jones filme „Bėglys“.

Tada kodėl gi nepasirinkus jos į draugiją. Gal ir keista, bet tokia yra „moderno“ modulinė skardinė čerpė: rafinuota kiekviena smulkmena.

Ilgametė patirtis rodo, kad ji puikiai dera prie modernios architektūros stilių ir net raudonos spalvos, kaip garaže pastatytas Ferrari.

moderno

.Šiuolaikinis dizainas suteikia naujų galimybių.

„moderno“ modolinių skardinių čerpių pasiūlymas:

- plonas įspaudas idealiai tinka moderniam ir klasikiniam stiliui,
- didelis efektyvus plotis, kad būtų sumažintas reikalingų lapų skaičius,
- patogus transportavimas, iškrovimas ir sandėliavimas,
- didelis atsparumas korozijai ir oro sąlygoms.

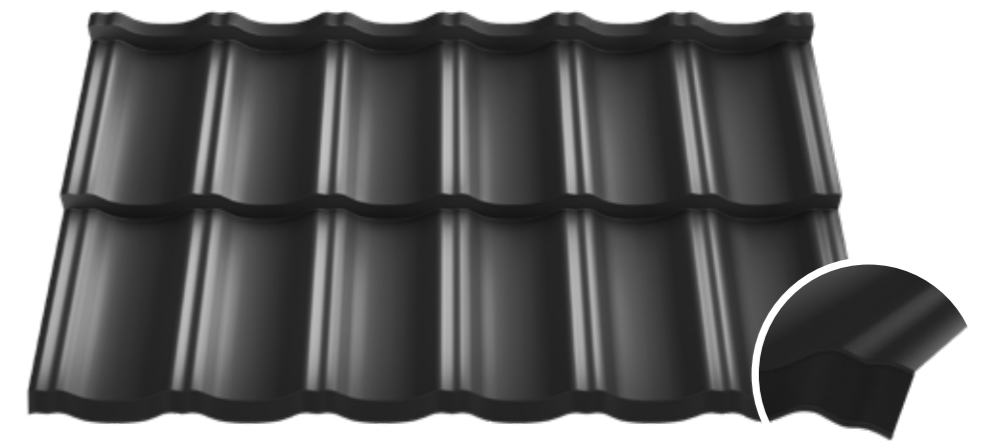

KOKYBĖS
garantija



Paprastas
MONTAVIMAS



Universalus
DIZAINAS



No water
SYSTEM
pirmojo lakšto išlenkimas,
nėra vandens nutekėjimo
po stogo čerpėmis

techniniai duomenys

profilo aukštis	53 mm	lakšto ilgis	720 mm
įspaudo aukštis	35 mm	modulio ilgis	350 mm
naudingas plotas	1150 mm	modulio plotis (0,5 mm)	3,3 kg
bendras plotis	1210 mm	min. stogo nuolydis	14°

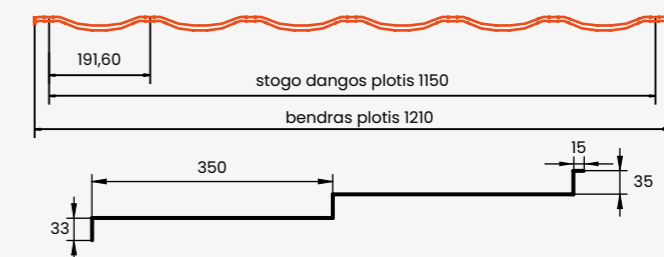

Spalvų schemas ir informaciją apie apsaugines dangas rasite 42 - 43 puslapiuose.

„vena modular“ skardinių čerpių pasiūlymas:

- nesenstanti ir minimalistinė forma,
- universali ir nesenstanti išvaizda,
- didelis atsparumas korozijai ir oro sąlygoms,
- patogus transportavimas, iškrovimas ir sandėliavimas.



KOKYBĖS
garantija



Paprastas
MONTAVIMAS



Nesenstantis
DIZAINAS



No water
SYSTEM
pirmojo lakšto išlenkimas,
nera vandens nutekėjimo
po stogo čerpiomis

techniniai duomenys

profilio aukštis	53 mm	modulio ilgis	350 mm
įspaudo aukštis	30 mm	lakšto ilgis	720 mm
naudingas plotas	1135 mm	modulio plotis (0,5 mm)	3,5 kg
bendras plotis	1195 mm	min. stogo nuolydis	14°

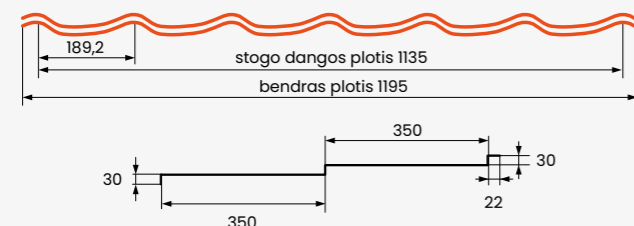

Spalvų schemas ir informaciją apie apsaugines dangas rasite 42 - 43 puslapiuose.



„vena modular“, kaip jūros bangos krante saulei leidžiantis.

Unikalus stilius, pritaikytas ir pabrėžiantis pastato struktūrą. Tai tarsi ypatingos dovanos įpakavimas į geriausią pakuotę žmogui, kurį mylite labiausiai.

Universali forma ir paprastas montavimas yra gero pasirinkimo raktas daugeliui metų. Tinka tiek moderniai architektūrai, tiek klasikiniams pastatams.

Tai protingas pasirinkimas visais atžvilgiais.



nestandartines skardinės čerpės – neribotos galimybės

Prieš akis laukia tiek daug emocijų...
...nestandartiniai lakštai, pritaikyti konkrečioms poreikiams,
suteikia tiek daug galimybių.



Nestandartinių skardinių čerpių pasiūlymas:

- apsauginė danga, pritaikyta jūsų poreikiams,
- platus modelių ir spalvų pasirinkimas,
- lakštų ilgis pritaikytas stogo nuolydžiui.



Kaip dažnai prieinate išvados, kad paprasto varianto pasirinkimas yra pats geriausias?

Lygiai taip pat paprastas ir aiškus yra atsakymas – **claro**. Būtent taip yra metalinių stogo čerpių pagal užsakymą atveju. Kiek norite, kaip norite, jūsų sąlygomis.

Paprasta, universali forma, visada aktuali, tinka kiekvienam namui, pagal visus finansinius išteklius, kiekvieno laikmečio tendencijoms.

Tiesiog galimybės be ribų... idealus sprendimas.

claro

Paprasti sprendimai reiškia didesnes galimybes.

Ar žinojote, kad **claro** metalinės stogo čerpės yra:

- paprastas sprendimas, suteikiantis daugiau nei vidutinių galimybių,
- patogus transportavimas, iškrovimas ir sandėliavimas,
- didelis atsparumas korozijai ir oro sąlygoms.



KOKYBĖS
garantija



Paprastas
MONTAVIMAS



PRITAKYTAS
produktas



Paprastas
DIZAINAS



Patraukli
KAINA

techniniai duomenys - galimi moduliai 350/25; 400/25

profilio aukštis	38 mm	modulio ilgis	350 mm / 400 mm
įspaudo aukštis	25 mm	min. lakšto ilgis	400 mm / 450 mm
naudingas plotas	1172 mm	maks. lakšto ilgis	5000 mm
bendras plotis	1205 mm	min. stogo nuolydis	14°



Spalvų schemas ir informaciją apie apsaugines dangas rasite 42 - 43 puslapiuose. Rekomenduojamas lakšto ilgis, kai lakšto storis yra 0,50 mm, daugiau informacijos rasite 45 puslapyje.

„argilla“ skardinių čerpių pasiūlymas:

- šilta, plokščia čerpių forma, puikiai tinkanti šeimos namams,
- nesenančios išvaizdos, primenančios molines čerpes,
- didelis atsparumas korozijai ir oro sąlygoms.

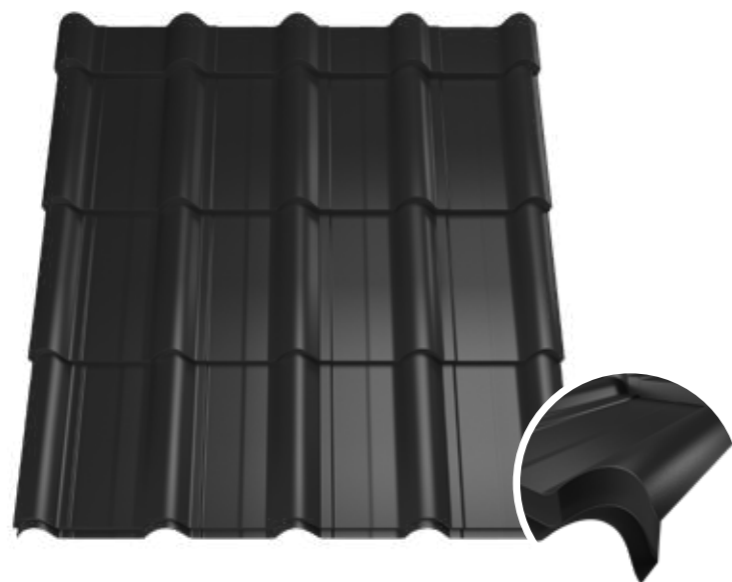

KOKYBĖS
garantija



Paprastas
MONTAVIMAS



PRITAIKYTAS
produktas



KERAMIKOS
lakštų raštas



No water
SYSTEM

pirmojo lakšto išlenkimas,
nėra vandens nutekėjimo
po stogo čerpėmis

techniniai duomenys - galimi moduliai 350/30; 400/30

profilio aukštis	58 mm	modulio ilgis	350 mm / 400 mm
įspaudo aukštis	30 mm	min. lakšto ilgis	470 mm / 520 mm
naudingas plotas	1100 mm	maks. lakšto ilgis	5000 mm
bendras plotis	1180 mm	min. stogo nuolydis	14°

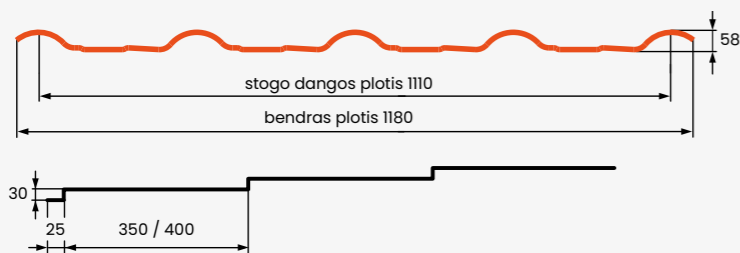

Spalvų schemas ir informaciją apie apsaugines dangas rasite 42 - 43 puslapiuose.
Rekomenduojamas lakšto ilgis, kai lakšto storis yra 0,50 mm, daugiau informacijos rasite 45 puslapyje.



„argilla“ – deivė...

Visada atrodo išskirtinai. Žinome, tai skamba oriai.
Bet taip kartais būna, kai kažkas yra tiesiog ypatinga.

Tai skardinės čerpės, kurios tiesiog atrodo geriau
nei vidutiniškai. Pasipuošusi „Polar MAT“ danga yra
tarsi žvaigždė ant raudono kilimo, kuri tiesiog mėgsta
kaitintis saulėje.



„malta“ tai moderni stogo čerpė, ilgametės stogo dangų projektavimo ir gamybos patirties rezultatas.

Patirtis padeda priimti teisingus sprendimus. Tai tarsi sklandymas parasparniu, kur svarbiausia pasitikėti savimi.

Išmintingai pasirinkus, tik dangus yra riba.

malta

Patirtis ir praktika – geras derinys.

„malta“ skardinių čerpių pasiūlymas:

- plonas įspaudas idealiai tinka moderniam ir klasikiniam stiliui,
- didelis atsparumas korozijai ir oro sąlygoms,
- lakšto ilgis pritaikytas prie stogo nuolydžio matmenų.



KOKYBĖS
garantija



Paprastas
MONTAVIMAS



PRITAKYTAS
produktas



Modernus
DIZAINAS



Patraukli
KAINA

techniniai duomenys – galimi moduliai 350/30; 400/30

profilio aukštis	48 mm	modulio ilgis	350 mm / 400 mm
įspaudo aukštis	30 mm	min. lakšto ilgis	470 mm / 520 mm
naudingas plotas	1150 mm	maks. lakšto ilgis	5000 mm
bendras plotis	1210 mm	min. stogo nuolydis	14°

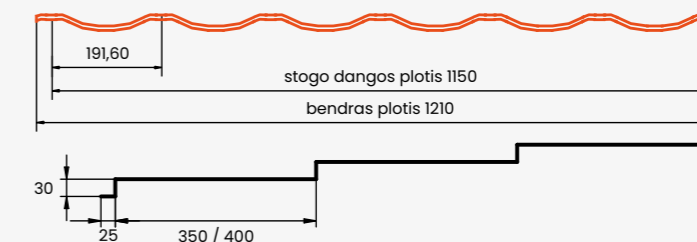

Spalvų schemas ir informaciją apie apsaugines dangas rasite 42 – 43 puslapiuose. Rekomenduojamas lakšto ilgis, kai lakšto storis yra 0,50 mm, daugiau informacijos rasite 45 puslapyje.

„vena“ modulių skardinių čerpių pasiūlymas:

- subtili forma, primenanti bangas saulėlydžio metu,
- patogus transportavimas, iškrovimas ir sandėliavimas,
- didelis atsparumas korozijai ir oro sąlygoms.



KOKYBĖS
garantija



Paprastas
MONTAVIMAS



PRITAKYTAS
produktas



Subtili
FORMA



Patraukli
KAINA

techniniai duomenys - galimi moduliai 350/15; 350/20; 350/30; 400/20

įspaudo aukštis	15 mm / 20 mm / 30 mm	modulio ilgis	350 mm / 400 mm
profilo aukštis	38 mm / 43 mm / 53 mm	min. lakšto ilgis	400 mm / 450 mm
naudingas plotas	1135 mm	maks. lakšto ilgis	6000 mm
bendras plotis	1195 mm	min. stogo nuolydis	14°

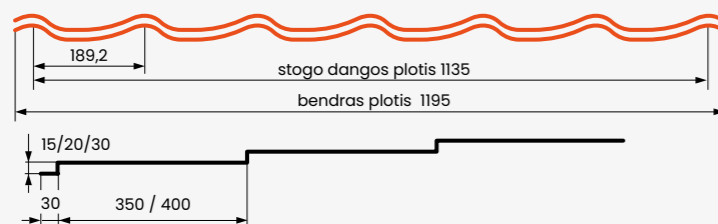

Spalvų schemas ir informaciją apie apsaugines dangas rasite 42 - 43 puslapiuose.
Rekomenduojamas lakšto ilgis, kai lakšto storis yra 0,50 mm, daugiau informacijos rasite 45 puslapyje.



Subtilumas

Pažvelkite į stogą ir įsivaizduokite jūros bangas.
Įdomus jausmas, kuris gali išsipildyti, jei pasirinksite
smulkiai detalią „vena“ skardinę čerpę.

Nesvarbu, ar turite voko formos stogą, ar tiesų stogą,
mes paruošime jūsų lakštus pagal dydį, kad jie
puikiai priglustų.

klasikinė danga
– protingai naudokite
šiuolaikinius
sprendimus



Atminkite, kad mūsų pasiūlymas tai ilgametis saugumas ir:

- penki galimi įspaudų tipai stogo išvaizdai pritaikyti,
- iš anksto pagamintų komponentų asortimentas, palengvinantis montavimą,
- novatoriškas pakuotės tipas, pašalinantis lakštų pažeidimo riziką.



Kai reikia pabrėžti grožį...

Siaura klasikinė danga **PHR 355 Revolution** tai naujas **PREMIUM** produktas **HANBUD** pasiūloje. Kad patenkintume poreikius, duodame dar daugiau galimybes pabrėžti savo namų išskirtinumą. Dar daugiau, kad statant nekurti apribojimų svajonių vietai. Nauja klasikinė danga PHR yra...

...tobula, lyg glajus tekantis aplink pyragą su cukrutų vyšnių priedu.

PHR 355

Revolution klasikinė danga

Siaura klasikinė danga **PHR 355 Revolution** turi:

- įvairių tipų išpjovos, pritaikytos pagal poreikius,
- įvairūs spalvų, dangos ir apdailos variantai,
- sandarumą užtikrinančios aklės,
- varžtams pritaikytos išpjovos,
- unikalus užraktas.

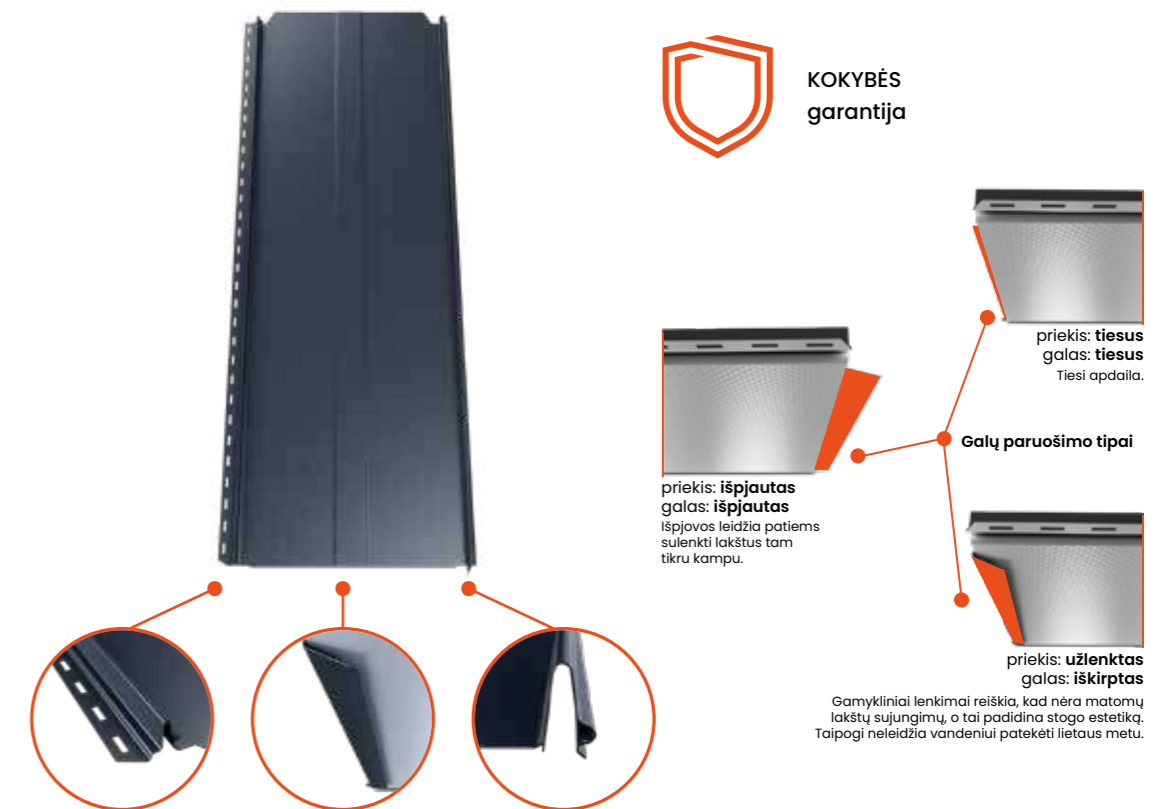

techniniai duomenys

profilo aukštis	27 mm
naudingas plotas	320 mm
bendras plotis	355 mm
min. lakšto ilgis	500 mm
maks. lakšto ilgis	11000 mm
lakšto storis	0,5 mm; 0,7 mm
min. stogo nuolydis	8°





 Universalus NAUDOJIMAS PRITAKYTAS produktas „KLIK“ SISTEMA montavimas

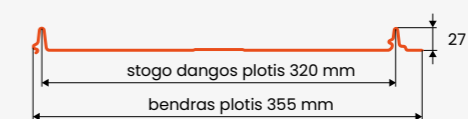

Spalvų schemas ir informaciją apie apsaugines dangas rasite 42 - 43 puslapiuose.

Dar daugiau galimybės – klasikinė danga PHR 355.

grublėtas apdaila

subtilus įspaudimai
išryškinantys pastato formą
ir sustandinantys lakštus

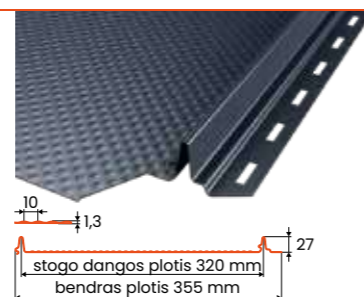

mikrobangelės apdaila

siauras išilginis įspaudas
dinamizuojantis visos dangos išvaizdą



trapecija apdaila

linktelėjimas į tradiciją ir nesenstančią
skardos eleganciją tarp stogo dangų

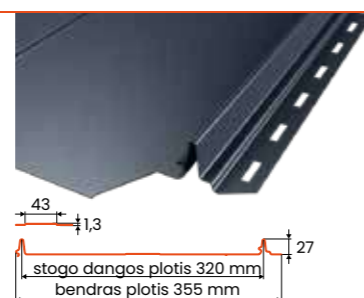

Klasikinės dangos **PHR 560** ir **PHR 355 Revolution** visų pirma yra sprendimas žmonėms, ieškantiems modernumo galimybių. Jei esate atviras naujoms rinkos tendencijoms tada jūs radote tobulą produktą. Pasirinkite apdailą ir puikiai pritaikytą plokštės plotį. Ilgaamžiškas metų metus.

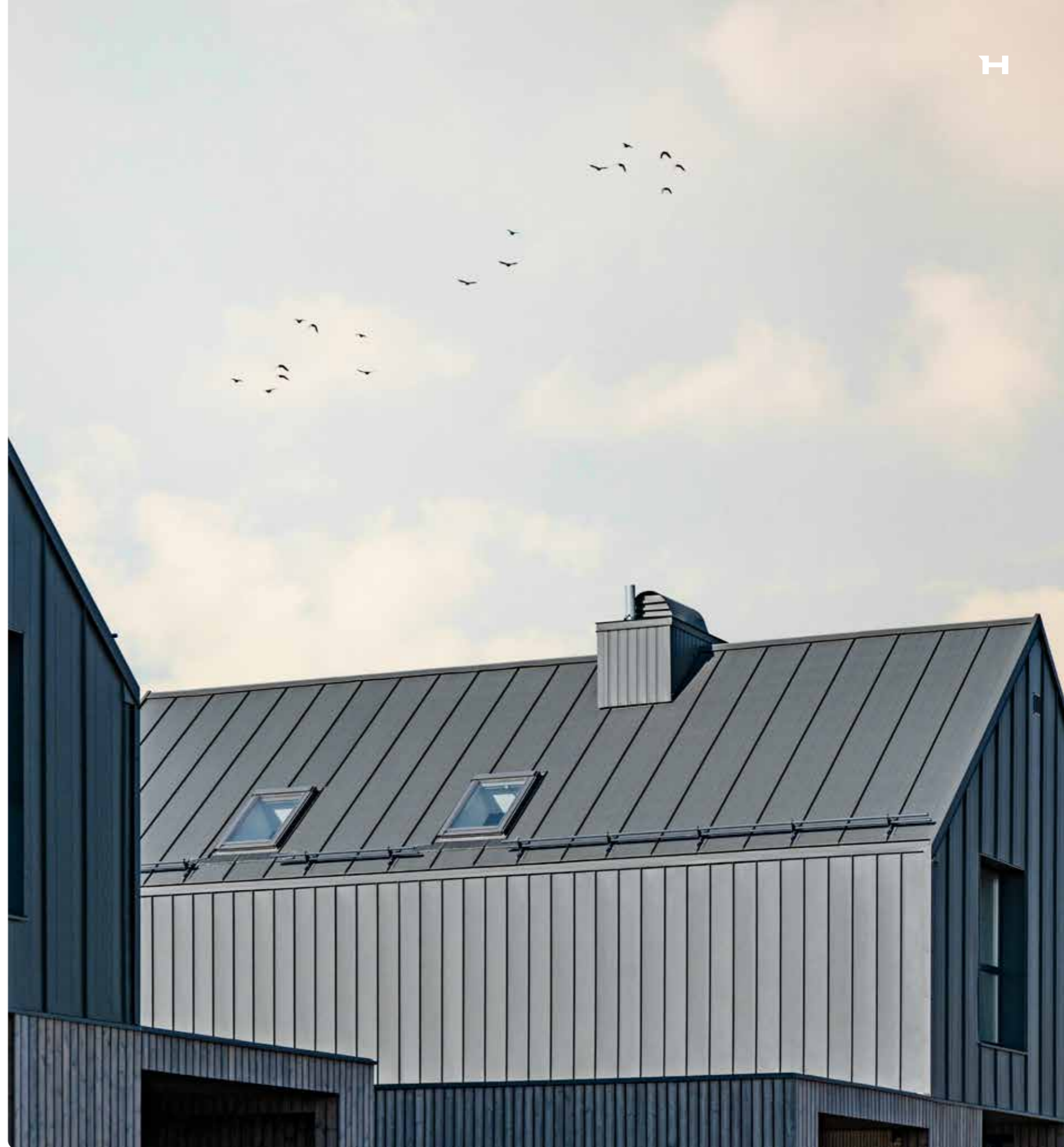



Kokybė ir pasitenkinimas...

„PHR 560 Revolution“ stogo klasikinė danga yra **PREMIUM** gaminy, technologiškai patobulintas taip, kad atitiktų naujausias architektūros tendencijas.

Tobula, kaip ir aukščiausios kokybės kava, kuri, tinkamai paruošta, pakeičia realybės suvokimą.

PHR 560

Revolution klasikinė danga

„PHR 560 Revolution“ siūlių plokščių pasiūlymas:

- įvairių tipų išpjovos, pritaikytos pagal poreikius,
- įvairūs spalvų, dangos ir apdailos variantai,
- sandarumą užtikrinančios aklės,
- varžtams pritaikytos išpjovos,
- unikalus užraktas.



techniniai duomenys

profilo aukštis	27 mm
naudingas plotis	525 mm
bendras plotis	560 mm
min. lakšto ilgis	500 mm
maks. lakšto ilgis	11000 mm
lakšto storis	0,5 mm; 0,7 mm
min. stogo nuolydis	8°



 Universalus NAUDOJIMAS PRITAKYTAS produktas „KLIK“ SISTEMA montavimas

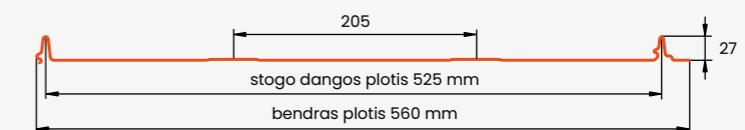

Spalvų schemas ir informaciją apie apsaugines dangas rasite 42 - 43 puslapiuose.

Klasikinė danga – išmintingas pasirinkimas ateinantiems metams.

grublėtas apdaila

subtilus įspaudas

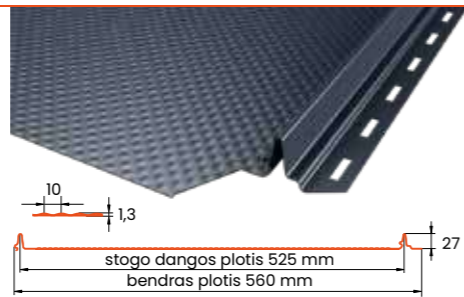

mikrobangelės apdaila

paprasta ir skoninga apdaila

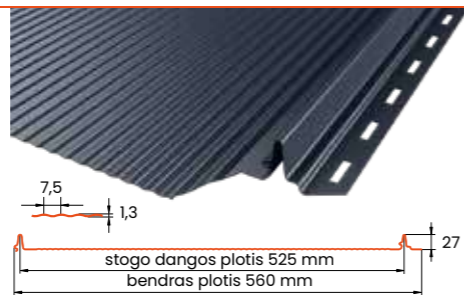

trapecija-2 apdaila

naujausias tendencijas atitinkanti forma



trapecija-4 apdaila

dekoratyvnis trapecinis įspaudas

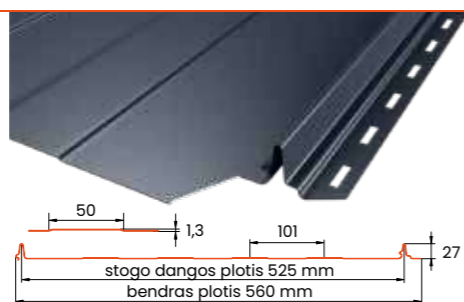

DRIPSTOP



Apsaugokite patalpą nuo drėgmės.

SOUNDCONTROL
Acoustic isolation



Užtikrinkite savo komfortą ir sumažinkite triukšmą iki 34 %.

Spalvų schemas ir informaciją apie apsaugines dangas rasite 42 - 43 puslapiuose.

dangos apdaila

PHR Revolution klasikinė danga

Jūsų namai atrodys išskirtinai...

Atlikti tinkamą stogo dangą reišia patobulinti kiekvieną jo detalę visais įmanomais kampais. Suteikti tobulą dangos apdailą – geriausias sprendimas ilgiems metams, užtikrinantis komfortą, saugumą ir ramybę.



kraigas lygus PHR



kraigas trapecinis PHR

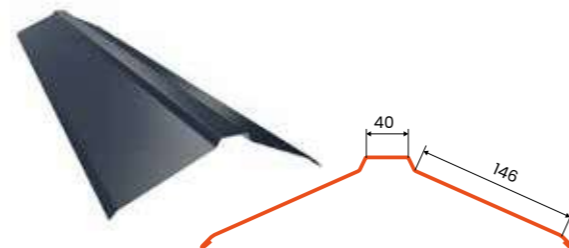

kraigas vienšlaičiam stogui PHR

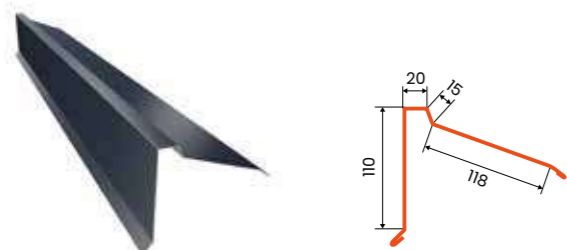

laštakis lygus PHR



laštakis-karnizas mažas PHR

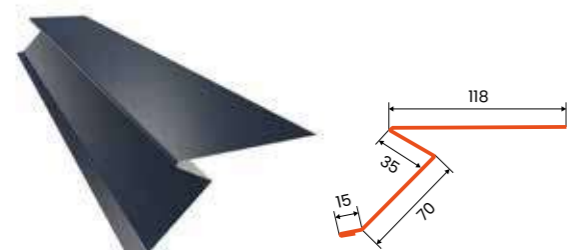

laštakis-karnizas didelis PHR

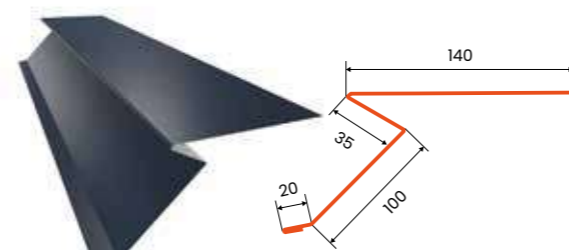

apatinė vėjalentė PHR



startinė juosta karnizui PHR

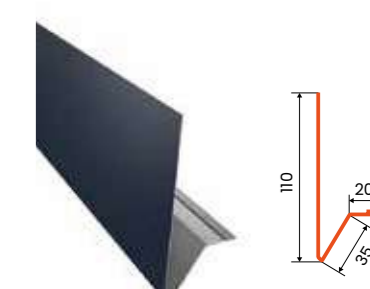

vėjalentė PHR

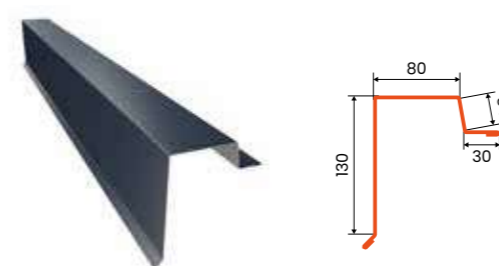

apatinė sąlaja PHR

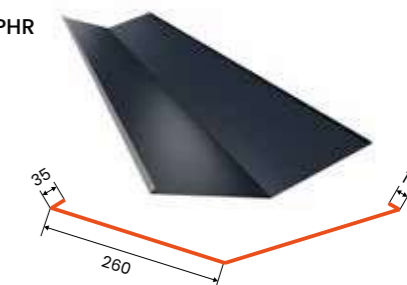

išorinis kampas PHR



šoninis jungimas prie sienos PHR

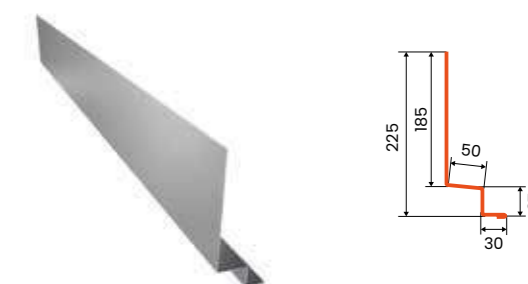

vėjalentės apdaila (maža) PHR



vėjalentės apdaila (didelė) PHR



sujungimo elementas PHR

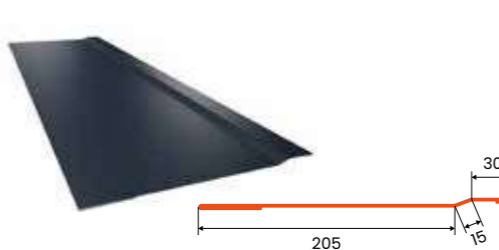

pokraiginė detalė PHR



trapecinė skarda – paprasti sprendimai

Dažnai patys tinkamiausi.

Kai reikia greitai ir efektyviai uždengti namą, garažą, pastogę, ūkinę patalpą ar kitą pastatą – padarykite tai patys su tinkamu lakštu.

Galima rinktis iš daugybės variantų, spalvų ir įspaudų. Neribotai.



„HANBUD“ trapecinių lakštų pasiūlymas:

- paprastas ir greitas montavimo būdas;
- platus spalvų ir dangų asortimentas;
- ne tik I, bet ir II klasės lakštų asortimentas, o tai gali padėti daug sutaupyti.

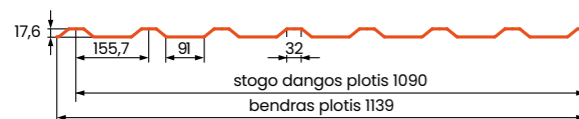

T18N



stogas
fasadas

techniniai duomenys

profilio aukštis	17,6 mm
naudingas plotas	1090 mm
bendras plotis	1139 mm
maks. lakšto ilgis	7500 mm
min. lakšto ilgis	500 mm

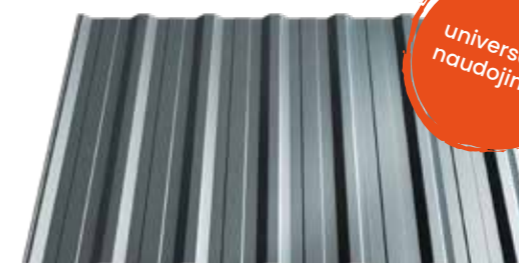

universalus
naudojimas

T18E

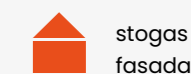

stogas
fasadas

techniniai duomenys

profilio aukštis	17,6 mm
naudingas plotas	1138 mm
bendras plotis	1185 mm
maks. lakšto ilgis	7400 mm
min. lakšto ilgis	500 mm

Spalvų schemas ir informaciją apie apsaugines dangas rasite 42 – 43 puslapiuose. Rekomenduojamas lakšto ilgis, kai lakšto storis yra 0,50 mm, daugiau informacijos rasite 41 puslapyje.

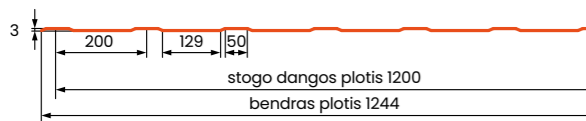

T3



fasadas

techniniai duomenys

profilio aukštis	3 mm
naudingas plotas	1200 mm
bendras plotis	1244 mm
maks. lakšto ilgis	2300 mm
min. lakšto ilgis	500 mm

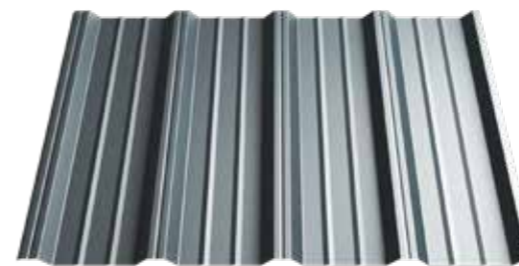

T35R



stogas

techniniai duomenys

profilio aukštis	32 mm
naudingas plotas	1110 mm
bendras plotis	1143 mm
maks. lakšto ilgis	9500 mm
min. lakšto ilgis	500 mm



T7



fasadas

techniniai duomenys

profilio aukštis	6,7 mm
naudingas plotas	1185 mm
bendras plotis	1220 mm
maks. lakšto ilgis	5000 mm
min. lakšto ilgis	500 mm

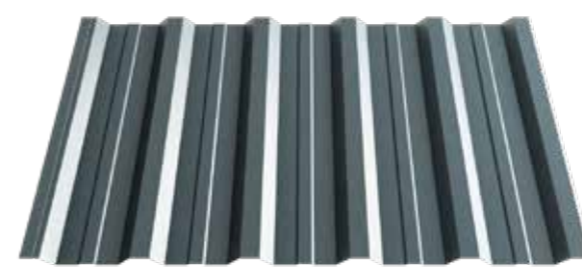

T35

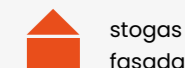

stogas
fasadas

techniniai duomenys

profilio aukštis	34,5 mm
naudingas plotas	1050 mm
bendras plotis	1080 mm
maks. lakšto ilgis	10000 mm
min. lakšto ilgis	500 mm

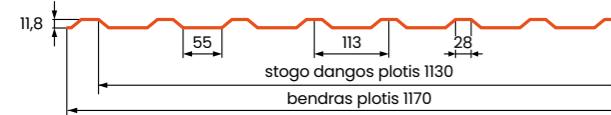

T14R



stogas

techniniai duomenys

profilio aukštis	11,8 mm
naudingas plotas	1130 mm
bendras plotis	1170 mm
maks. lakšto ilgis	6700 mm
min. lakšto ilgis	500 mm

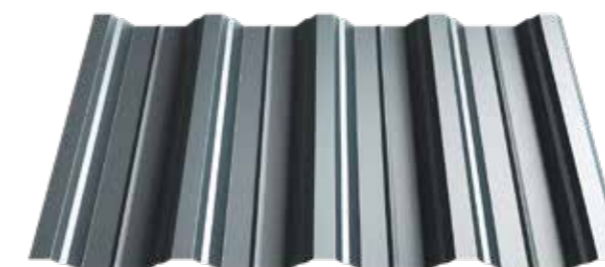

T55

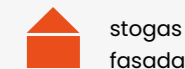

stogas
fasadas

techniniai duomenys

profilio aukštis	53,7 mm
naudingas plotas	1030 mm
bendras plotis	1070 mm
maks. lakšto ilgis	11000 mm
min. lakšto ilgis	500 mm

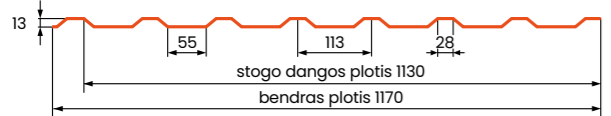
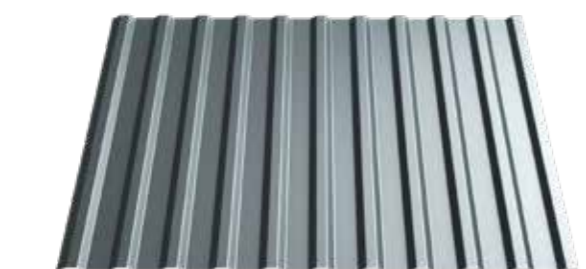

T14R classic



stogas

techniniai duomenys

profilio aukštis	13 mm
naudingas plotas	1130 mm
bendras plotis	1170 mm
maks. lakšto ilgis	6700 mm
min. lakšto ilgis	500 mm

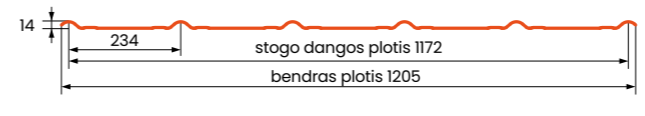
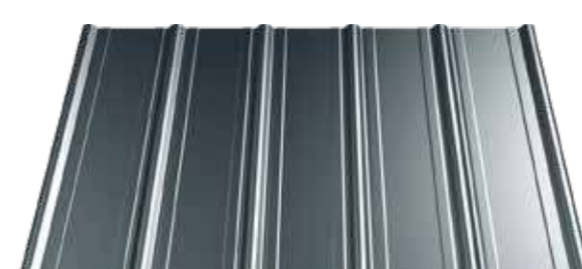

C14



stogas

techniniai duomenys

profilio aukštis	11,8 mm
naudingas plotas	1172 mm
bendras plotis	1205 mm
maks. lakšto ilgis	6700 mm
min. lakšto ilgis	500 mm

dangos apdaila

modulinės skardinės čerpės
nestandartinės skardinės čerpės
trapecinės skardos

Grožis slypi detalėse...

Vartotojai supranta kiekvienos projekto detalės svarbą. Stogo juostos pabrėžia pastato charakterį. Specialiai sukurta sistema užtikrina optimalų visų stogo elementų suderinamumą.

Gerai pagamintos juostos yra komforto, jungčių saugumo ir vientisos stogo dangos vizualinės išvaizdos garantija.



įlaja

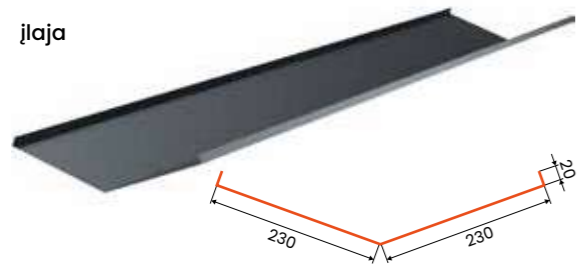

laštakis



stogo, sienos kampas



kamino lankstinys



apatinė vėjalentė



viršutinė vėjalentė



skydinė vėjo sija



presuotas kaskadinis kraigas



apvalus kraigas

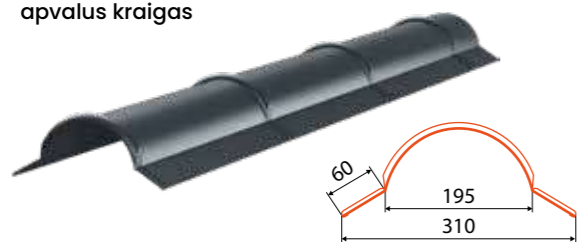

tiesus kraigas

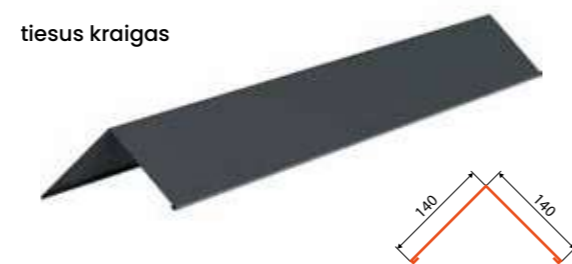

tiesus kaskadinis kraigas



sniego barjeras



spalvų paletė

POLAR^{MAT}



Premium Anthracite



Premium Brown

GREENCOAT[®] Crown BT



Grey RR2H3



Brown RR887



gvaranciji

matinė



RAL 8004



RAL 3011



RAL 8019



RAL 7016



RAL 8017



RAL 9005



RAL 6020

blizganti*



RAL 8004



RAL 3011



RAL 8019

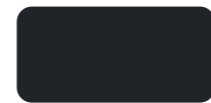

RAL 7016



RAL 8017



RAL 3005



RAL 6005



RAL 9005

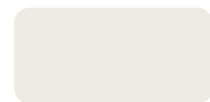

RAL 9010



RAL 9002



RAL 9006



RAL 9007

aliucinkas



cinkuotas**



* netaikoma retto/argilla modeliams

** taikoma tik trapecijos formos lakštams

*** galimi PHR355 siūlių skydai, kitos spalvos ir dangos tik pagal individualų užsakymą.

Spalvos yra tik orientacinės ir nesudaro pagrindo skundams pateikti. Gamintojas leidžia tarp paskirų partijų atspalvių skirtumus.

apsauginės dangos

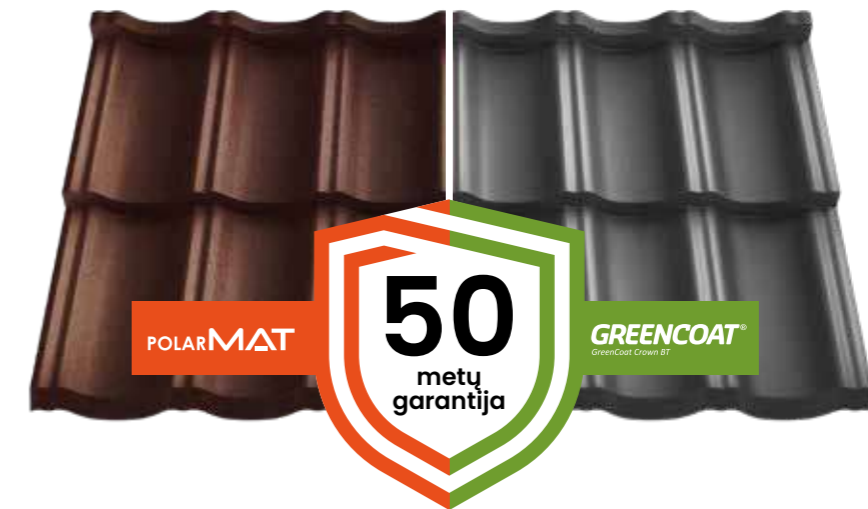

POLAR^{MAT}

1. Modifikuota poliuretano apdaila
2. Pasluoksnis
3. Cheminis apdorėjimas
4. Cinko sluoksnis
5. Plieninė šerdis
6. Storas apatinis sluoksnis – 12 µm

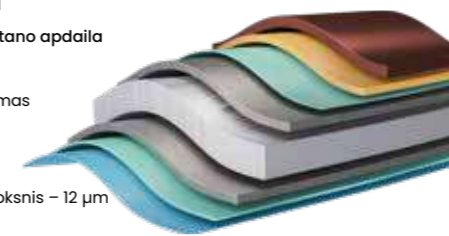

GREENCOAT[®] Crown BT

1. Organinė alyvos danga
2. Pasluoksnis
3. Cheminis apdorėjimas
4. Cinko sluoksnis
5. Plieninė šerdis
6. Dviejų sluoksnių apsauginė danga

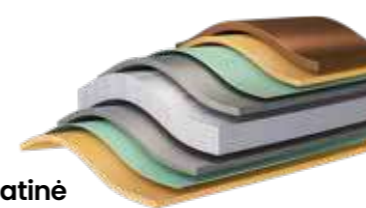
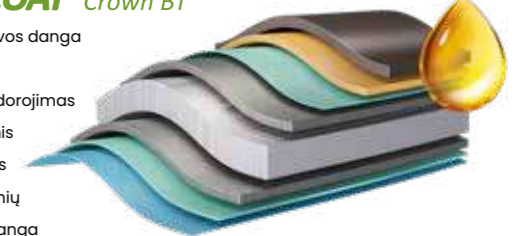

matinė

1. Poliesterio-poliamido danga
2. Pasluoksnis
3. Paviršiaus apdaila
4. Cinko sluoksnis
5. Plieninė šerdis

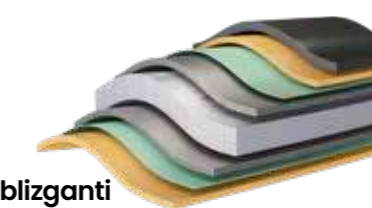

blizganti

1. Polimerinė danga
2. Pasluoksnis
3. Paviršiaus apdaila
4. Cinko sluoksnis
5. Plieninė šerdis



aliucinkas

1. „SPT Easyfilm“ skaidrus apsauginis lakas
2. Aliuminio ir cinko sluoksnis
3. Plieninė šerdis



	GREENCOAT	PolarMAT	matinė	blizganti	aliucinkas
Techninė garantija	50 metų	50 metų	20 metų	10 metų	10 metų
Estetinė garantija	25 metų	25 metų	-	-	-
Apsauginė danga	ekologiškas (SSAB patentas)	modifikuotas poliuretanas	poliesteris/poliamidas	poliesteris	-
Dangos storis	26 µm	45 µm	35 µm	25 µm	-
UV atsparumas	RUV3	RUV4	RUV2	RUV2	-
Korozijos atsparumo	RC5	RC5	RC4	RC3	-

galimybių komfortas

Kai kartais kažkas yra už mūsų komforto zonos ribų.

Kartais tam tikrų dalykų neįmanoma suvaldyti. Tada galite ieškoti alternatyvių šios problemos sprendimo būdų. Triukšmas arba per didelis vandens garų kaupimasis laikui bėgant gali tapti labai trikdančiu ir varginančiu. Tai galima sumažinti ir mėgautis ramybe po stogu jo nekeičiant.

Atraskite „**SOUNDCONTROL**“ ir „**DRIPSTOP**“ sprendimus.



Akustinis paklotas

Triukšmas. Lietaus ir metalinio stoglangio kombinacija gyventojams gali sukelti nepatogumų. „**SOUNDCONTROL**“ akustinio pakloto efektyvumą patvirtino izoliacinis sluoksnis, kuris sumažina triukšmo lygį ir užtikrina didesnį komfortą gyventojams.

Naudojamo „**SOUNDCONTROL**“ akustinio pakloto efektyvumą patvirtino mokslinių tyrimų institutas. Tyrimais įrodyta, kad „**SOUNDCONTROL**“ akustinis paklotas gali sumažinti triukšmo lygį iki 8 dB (iki 34 %).

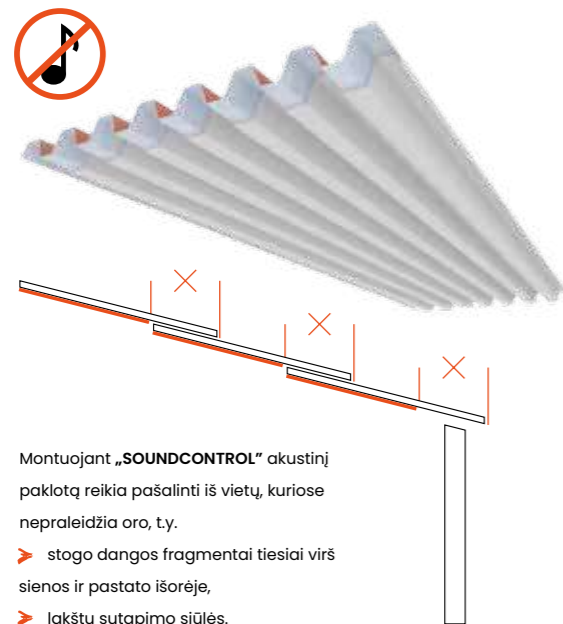

Montuojant „**SOUNDCONTROL**“ akustinį paklotą reikia pašalinti iš vietų, kuriose nepraleidžia oro, t.y.

- stogo dangos fragmentai tiesiai virš sienos ir pastato išorėje,
- lakštų sutapimo siūlės.



Antikondensacinis paklotas

Vandens garų kaupimasis yra daugelio pastatų problema. Ypač vietose, kuriose yra dideli temperatūros ir drėgmės skirtumai. Tai gali sukelti stogo dangos koroziją ir netgi pažeisti pastato konstrukciją.

Problemos sprendimas – antikondensacinis paklotas **DRIPSTOP**, kuris sugeria vandens garus ir neleidžia jiems kondensuotis. Tai ypač pasakytina apie neapšiltintus stogus, kur padidėja vandens garų kondensacija.



techniniai parametrai

Išilginio jungimo lentelė plieno čerpėms argilla, malta

modulių kiekis	pilno modulio ilgis (mm)	
	modulis 350	modulis 400
1	470	520
2	820	920
3	1170	1320
4	1520	1720
5	1870	2120
6	2220	2520
7	2570	2920
8	2920	3320
9	3270	3720
10	3620	4120
11	3970	4520
12	4320	4920
13	4670	5320
14	5020	5720
15	5370	6120
16	5720	6520
17	6070	6920
18	6420	7320
19	6770	-
20	7120	-

Užkeičimas naujo moduliuko formavimui 12 cm.

Išilginio jungimo lentelė plieno claro, čerpėms vena 15 mm / 20 mm / 30 mm

modulių kiekis	pilno modulio ilgis (mm)	
	modulis 350	modulis 400
1	400	450
2	750	850
3	1100	1250
4	1450	1650
5	1800	2050
6	2150	2450
7	2500	2850
8	2850	3250
9	3200	3650
10	3550	4050
11	3900	4450
12	4250	4850
13	4600	5250
14	4950	5650
15	5300	6050
16	5650	6450
17	6000	6850
18	6350	7250
19	6700	-
20	7050	-

SVARBU! Metalinės stogo dangos persidengimas viso modulio ilgio yra 5 cm.

Trapecijos formos lakštų ilgio lentelė

Simbolis	mažiausias ilgis [mm]		rekomenduojamas maksimalus ilgis [mm]
	#0,47 mm	#0,50 mm	#0,50 mm
T-3	500	2000	2300
T-7	500	5000	5000
T-14R	500	6500	6700
T-14R classic	500	6500	6700
T-18N	500	7000	7500
T-18E	500	7000	7400
T-35	500	9000	10000
T-35R	500	8000	9500
T-55N	500	10000	11000

Metalinių stogo čerpių lakštų ilgio lentelė

Model	mažiausias ilgis [mm]		rekomenduojamas maksimalus ilgis [mm]	
	#0,47 mm	#0,50 mm	#0,47 mm	#0,50 mm
argilla 350/30	470	5000	5000	
argilla 400/30	520	-	5000	
malta 350/30	470	5000	5000	
malta 400/30	520	5000	5000	
vena 350/15/20/30	400	5700	6000	
vena 400/20	450	5700	6000	
claro 350/25	400	5000	5000	
claro 400/25	450	5000	5000	

Minimalus ir maksimalus atskirų gaminių ilgis gali keistis dėl technologinių priežasčių. Rekomenduojamus ilgius verta patikrinti B2B platformoje, kurie nuolat atnaujinami.

tai neįvyks savaime, tai kaip tai padaryti?

Žmonės, mūsų geriausia investicija...

Būtent jų įsipareigojimas ir kompetencija lemia mūsų stiprybę ir gaminių kokybę, kuria galime džiaugtis visi. Tai yra individualūs sprendimai, skirti pakeisti lūkesčius. Niekas mus labiau nedžiugina, kaip pasitikėjimas, kurį stengiamės kurti kiekvieną dieną, garantuojantis bendrą sėkmę įgyvendinant projektus.

Pradžioje buvo ratas, o po to nusileido nuokalnė. Mažos ir didelės kelionės. Skrydžio į kosmosą nebūtų, jei ne plienas. Europa nebūtų ten, kur yra šiandien.

Mūsų stogo danga yra dar vienas mūsų gyvenimo patobulinimas. Jie yra klasikinių sprendimų alternatyva. Tai galimybės, leidžiančios žengti protingą žingsnį.



1. žmonės, kompetencijos



2. misija

Nuolatinis noras tobulėti, atvirumas pokyčiams ir rinkos poreikių suvokimas yra pagrindiniai mūsų principai.

Todėl kiekvienais metais siekiame nustatyti tendencijas, kurios žingsnis po žingsnio priartintų mus prie užsibrėžtų tikslų.

Siekiame, kad mūsų gaminiai leistų kiekvienam įgyvendinti savo namų svajonę.

Kokybės, tvarumo ir pasitenkinimo pagrindas...

Jau daugelį metų mes sprendžiame iššūkius ir tiekiamo produktus, kurie yra išstobulinti iki smulkmenų.

Modernumas įsivertino mūsų gamybos salėse. Nuolatinis tobulinimas apima ne tik personalo tobulinimą, bet ir gamybos procesų automatizavimą. Atskiras tyrimų ir plėtros bei mašinų gamybos padalinys leidžia plėtoti neribotas galimybes. Tai taip pat daro mus lanksčius ir lengvai prisitaikančius prie besikeičiančios aplinkos.

Žinomas faktas... automatizavimas reikalauja standartus, o mes jau ne vienerius metus laikomės pačių reikliausių Europos standartų.

3. produkcija



4. logistika

Mėgstame važinėti toli ir arti iki viršaus prikrautais automobiliais. Tai darome su neslepiaamu pasitenkinimu, laiku ir su šypsena prekybos taškams ir tiesioginiams klientams.

Tai padaryti įmanoma dėl mūsų pačių logistikos bazės, kuri kasmet 60 kartų keliauja aplink pasaulį. Bus malonu, kai kita stotelė bus jūsų namai.

Europa ir pasaulis yra mums atviri, nesvarbu, kur pasirinktumėte kelionės tikslą. Australija, Japonija, Rumunija, Vokietija arba Kurianai. Pristatysime, paimsime.

➤ **25 žmonės sunkvežimiai.** Kasdien pristatome prekes, kurių bendra keliamoji galia 165 tonos.

➤ **Per mėnesį aplink Žemę apvažiuojame 5 kartus.** Mūsų automobiliai per mėnesį nuvažiuoja daugiau nei 200 000 km.

➤ **Per mėnesį apdorojame 5 500 užsakymų.**

➤ **Per savaitę vykstame 100 kartų.**



Stogo dangų katalogas
išmaniems statybininkiams